

# 气体放电管: GRC2R 系列

## 二极管型 $\Phi 8.0 \times T6/8$ mm 高电压高能型



### ■ 特点

1. 满足RoHS
2. 陶瓷结合金属的坚固构造
3. 轴向引线型
4. 直流击穿电压: 280~6500V
5. 低电容
6. 安规认证:UL / cUL
7. 工作温度范围:  $-40^{\circ}\text{C} \sim +125^{\circ}\text{C}$   
储存温度范围:  $-40^{\circ}\text{C} \sim +115^{\circ}\text{C}$



### ■ 用途

1. 调制解调器
2. xDSL分路器
3. 有线电视系统
4. 电源供应器
5. 消费品电子产品
6. 通信线缆

### ■ 编码规则

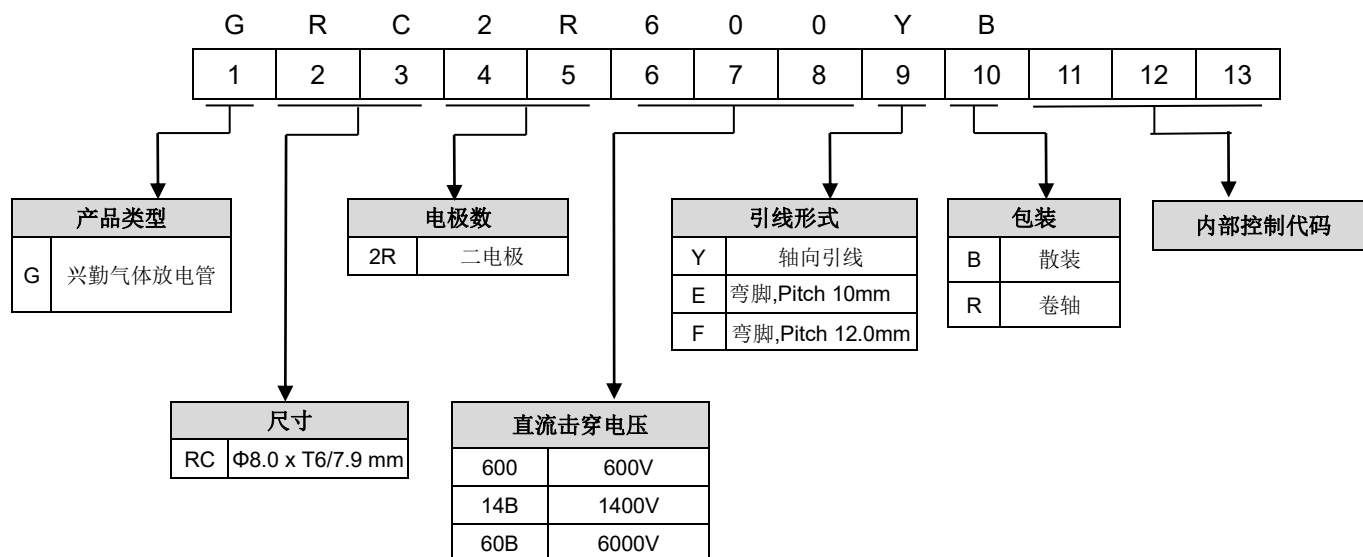

# 气体放电管: GRC2R 系列

## 二极管型 $\Phi 8.0 \times T6/8 \text{ mm}$ 高电压高能型



### ■ 电气特性

型号	直流 击穿电压	最大冲击 击穿电压		最大冲击 放电电流 (8/20 $\mu$ s)		弧光电压	最大续流  Amps	交流耐压	最小 绝缘电阻	最大 电容值 (1MHz)	安规认证
	100V/S	100V/ $\mu$ s	1KV/ $\mu$ s	1次	10次	at 1 Amp Min		ID=10mA,1min			
	(V)	(V)	(V)	(KA)		TYP		(V)			
GRC2R280□□	230-340	500	550	10	5	~25	200	/	10	1.5	√
GRC2R600□□	600 $\pm$ 20%	1100	1200					/			√
GRC2R800□□	800 $\pm$ 20%	1300	1500					/			√
GRC2R10B□□	1000 $\pm$ 20%	1400	1500					/			√
GRC2R11B□□	1100 $\pm$ 20%	1600	1700					/			√
GRC2R12B□□	1200 $\pm$ 20%	1700	1800					/			√
GRC2R13B□□	1300 $\pm$ 20%	1800	1900					/			√
GRC2R15B□□	1500 $\pm$ 20%	1800	2000					/			√
GRC2R20B□□	2000 $\pm$ 20%	2500	2750					1000			√
GRC2R25B□□	2500 $\pm$ 20%	3200	3500					1250			√
GRC2R27B□□	2700 $\pm$ 20%	3600	4000					1350			√
GRC2R30B□□	3000 $\pm$ 20%	4000	4200					1500			√
GRC2R33B□□	3300 $\pm$ 20%	4600	4700					1650			√
GRC2R40B□□	4000 $\pm$ 20%	5800	6000					2000			√
GRC2R45B□□	4500 $\pm$ 20%	6150	6500					2250			√
GRC2R50B□□	5000 $\pm$ 20%	7500	8000					2500			√
GRC2R62B□□	6200 $\pm$ 20%	8100	9500	3100	√						
GRC2R65B□□	6500 $\pm$ 20%	9500	10000	3250	√						

备注 1: 第一个 □ 代表引线形式; 第二个 □ 代表包装方式

备注 2: GRC2R280□□~GRC2R25B□□的 T=6 $\pm$ 0.2mm, GRC2R27B□□~GRC2R65B□□的 T=7.9 $\pm$ 0.3mm。

备注 3: UL 1449 4th 证书号: E314979

备注 4: 绝缘电阻测试条件:

直流击穿电压	直流测量电压
151-400V	100V
401-1000V	250V
1001-2000V	500V
2001-6500V	1000V

# 气体放电管: GRC2R 系列

## 二极管型 $\Phi 8.0 \times T6/8 \text{ mm}$ 高电压高能型



### ■ 尺寸

单位: mm

□ = Y (轴向引线形式)

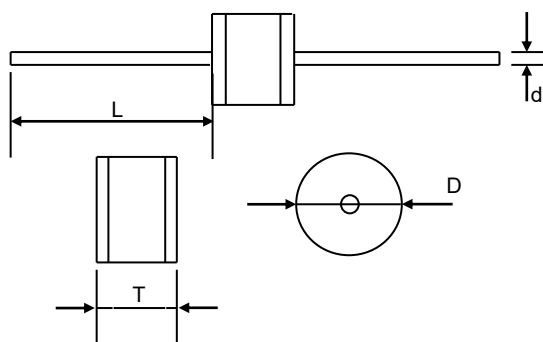

项目	尺寸	
	规格	公差
D	8.0	$\pm 0.2$
T	6.0&7.9	$\pm 0.2$ & $\pm 0.3$
L	20	最小值
d	0.8	$\pm 0.05$

备注: 型号GRC2R280□□~GRC2R25B□□的T是 $6 \pm 0.2$ mm; 型号GRC2R27B□□~GRC2R65B□□的T是 $7.9 \pm 0.3$ mm。

□ = E (弯脚型)

单位: mm

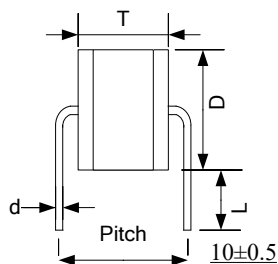

项目	尺寸	
	规格	公差
D	8.0	$\pm 0.2$
T	6.0&7.9	$\pm 0.2$ & $\pm 0.3$
d	0.8	$\pm 0.05$
L	4.0	$\pm 0.5$
P	10.0	$\pm 0.5$

备注: 型号GRC2R280□□~GRC2R25B□□的T是 $6 \pm 0.2$ mm; 型号GRC2R27B□□~GRC2R65B□□的T是 $7.9 \pm 0.3$ mm。

□ = F (弯脚型)

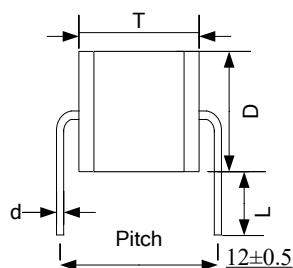

项目	尺寸	
	规格	公差
D	8.0	$\pm 0.2$
T	6.0&7.9	$\pm 0.2$ & $\pm 0.3$
d	0.8	$\pm 0.05$
L	4.0	$\pm 0.5$
P	12.0	$\pm 0.5$

备注: 型号GRC2R280□□~GRC2R25B□□的T是 $6 \pm 0.2$ mm; 型号GRC2R27B□□~GRC2R65B□□的T是 $7.9 \pm 0.3$ mm。

# 气体放电管: GRC2R 系列

## 二极管型 $\Phi 8.0 \times T6/8$ mm 高电压高能型



### ■ 标识

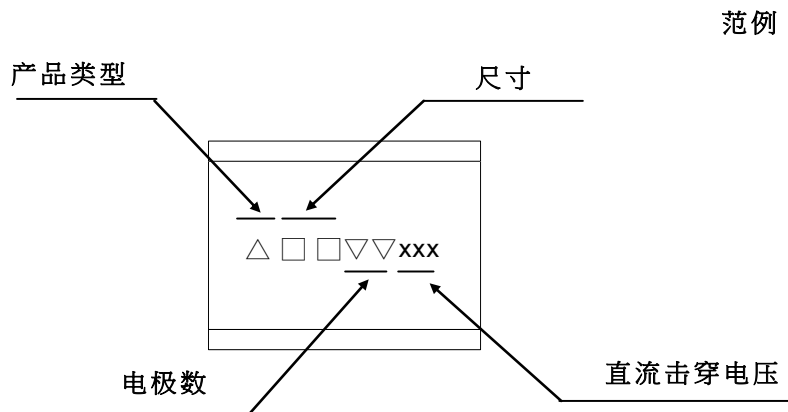

范例

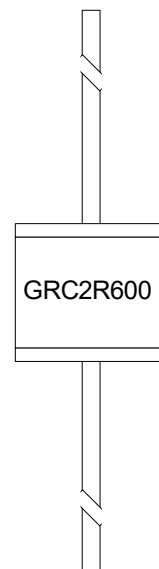
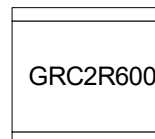

注: 适用于型号 GRC2R280□□~GRC2R25B□□的 T 是  $6 \pm 0.2$ mm 的产品, 打印一排

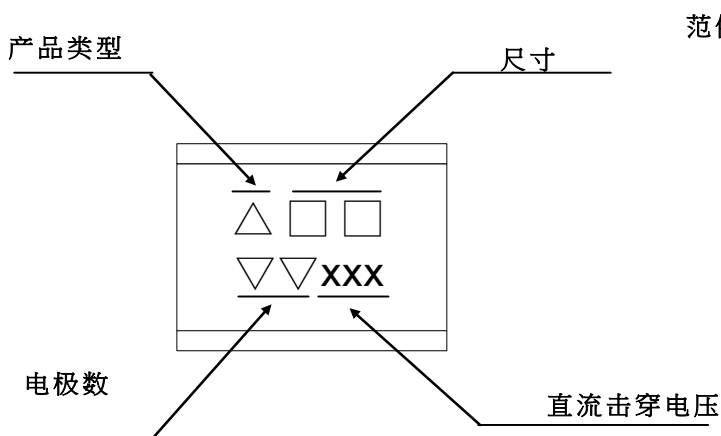

范例

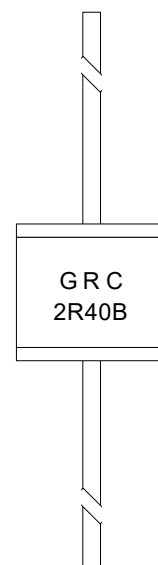
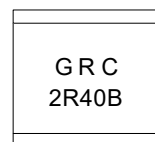

注: 适用于型号 GRC2R27B□□~GRC2R65B□□的 T= $7.9 \pm 0.3$ mm, 打印二排

### ■ 推荐焊盘尺寸

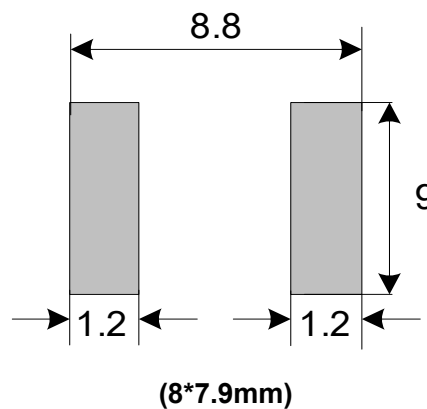
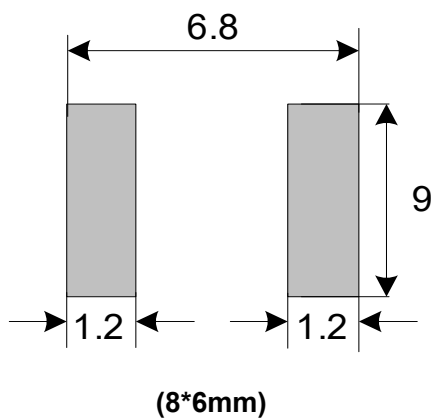

# 气体放电管: GRC2R 系列

二极管型  $\Phi 8.0 \times T6/8$  mm 高电压高能型



## ■ 推荐焊接条件

### ● 波峰焊曲线

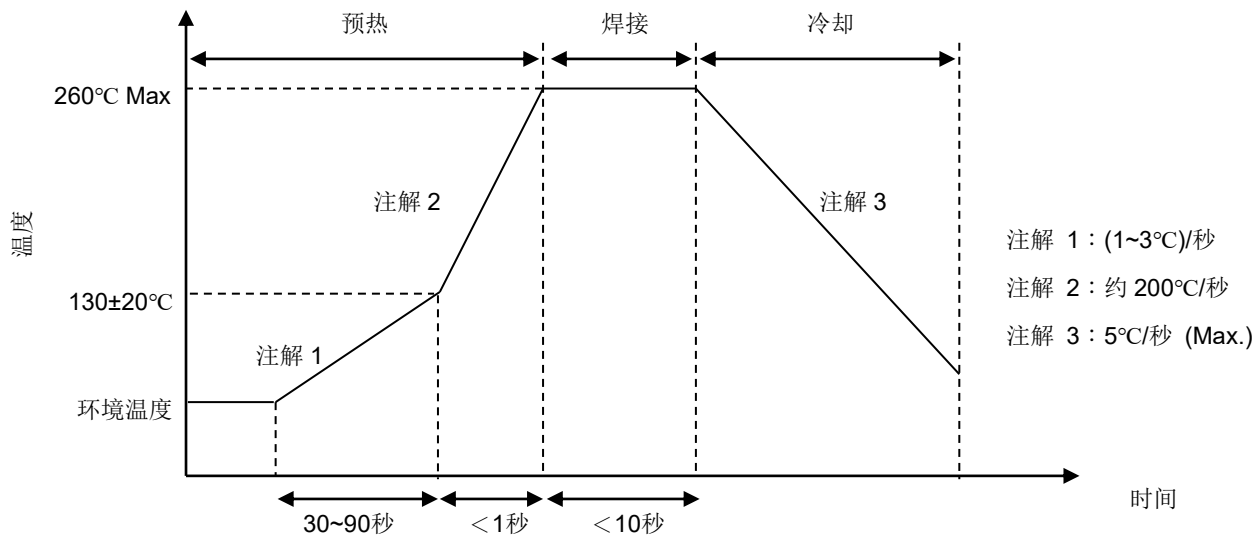

### ● 烙铁重工焊接条件

项目	条件
烙铁头部温度	$360^\circ\text{C (max.)}$
焊接时间	3 Sec. (max.)
焊接位置与本体距离	2 mm (min.)

# 气体放电管: GRC2R 系列

## 二极管型 $\Phi 8.0 \times T6/8 \text{ mm}$ 高电压高能型



### ■ 包装

#### ● 散装 :

##### ◆ 8x6mm 轴向引线型 (Y 型/E 型) :

数量: 100pcs/PVC 盒, 500pcs/内盒

最小包装数量(MPQ): 500pcs

##### ◆ 8x7.9mm 轴向引线型 (Y 型/F 型) :

数量: 100pcs/PVC 盒, 500pcs/内盒

最小包装数量(MPQ): 500pcs

#### ● 编带包装

适用于轴向型二极放电管: 500 PCS/卷

最小包装数量(MPQ): 500pcs

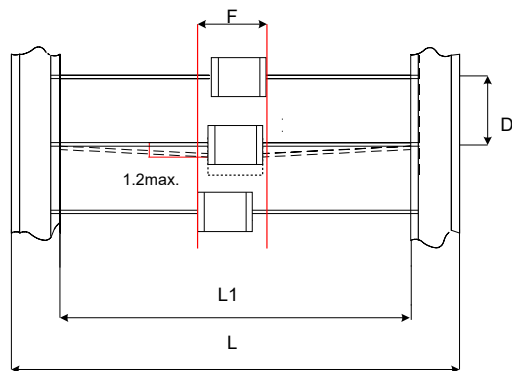

单位: mm

项目	尺寸	
	规格	公差
L1	52	$\pm 2$
L	64	$\pm 3$
D	10	$\pm 0.5$
F	$T + 1.4$	最大值

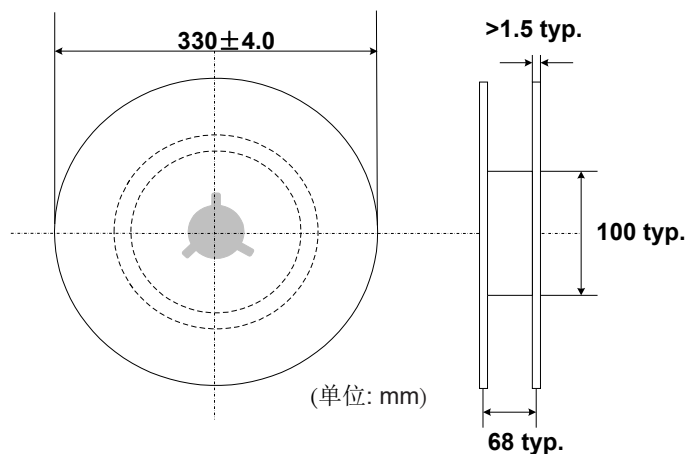

### ■ 仓库储存条件

#### ● 储存条件:

1. 存储温度:  $-10^{\circ}\text{C} \sim +40^{\circ}\text{C}$
2. 相对湿度:  $\leq 75\% \text{RH}$
3. 不要将本产品存放在有腐蚀性气体或是阳光直接照射的环境中

#### ● 储存期限: 1 年