

# PPTC-自复式保险丝：KMC 系列

## 表面贴装型



### ■ 特点

1. 提供符合RoHS与无卤要求的系列产品
2. 标准的EIA尺寸：0603, 0805, 1206, 1210, 1812, 2018
3. 维持电流：0.02~5A
4. 最大工作电压：6V (计算机系统使用)  
60V (电子设备使用)
5. 占用空间小
6. 快速动作
7. 工作&存储温度范围：-40~+85℃
8. 安规认证：UL/cUL/TUV

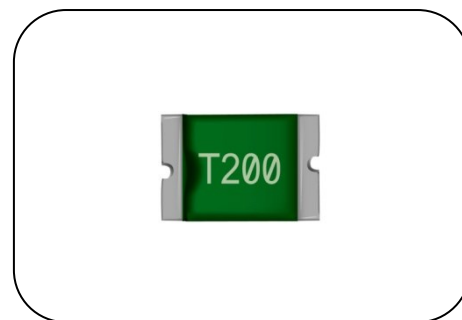

### ■ 用途

1. USB、HDMI、IEEE1394接口
2. 个人电脑、主板、笔记本电脑、平板电脑
3. 手机
4. 数码相机
5. 电信通讯
6. 消费性电子

### ■ 编码规则

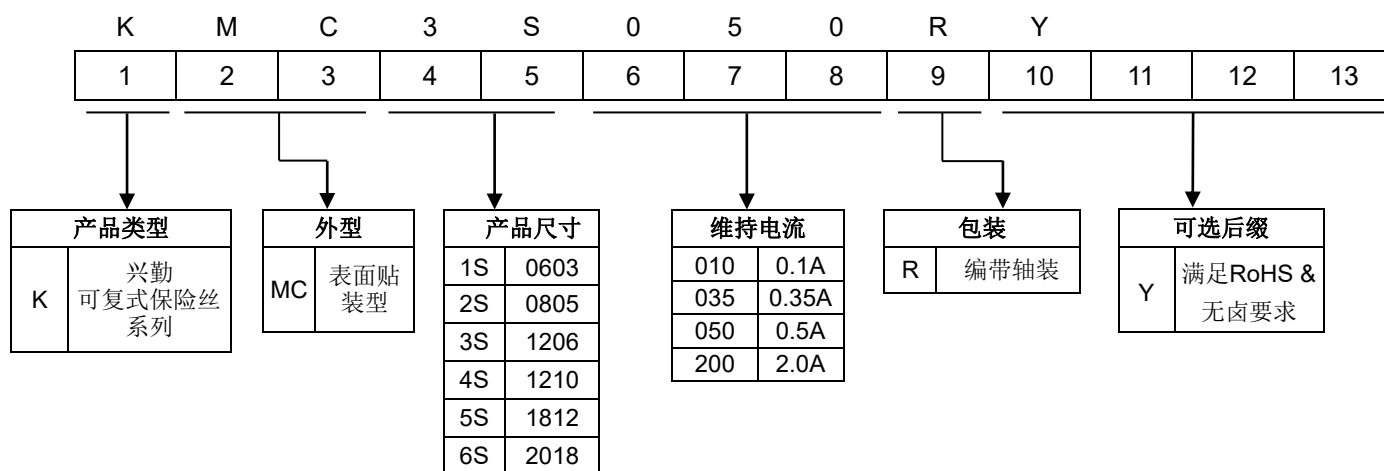

# PPTC-自复式保险丝：KMC 系列

## 表面贴装型



### ■ 结构与尺寸



图 1



图 2

(单位: mm)

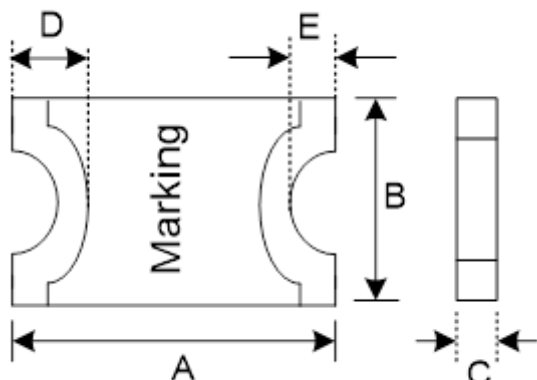
型号	A		B		C		D		E		图示
	(Min.)	(Max.)	(Min.)	(Max.)	(Min.)	(Max.)	(Min.)	(Max.)	(Min.)	(Max)	
KMC1S010	1.40	1.80	0.60	1.00	0.30	0.55	0.15	0.50	--	0.40	1
KMC1S020					0.30	0.55					
KMC1S025					0.30	0.55					
KMC1S035					0.50	0.70					
KMC2S002	2.00	2.20	1.20	1.50	0.40	0.85	0.15	0.55	0.05	0.45	1、2
KMC2S005					0.40	0.85					
KMC2S006					0.55	0.85					
KMC2S008					0.55	0.85					
KMC2S010					0.40	0.85					
KMC2S010-24					0.40	0.85					
KMC2S012					0.40	0.85					
KMC2S020					0.40	0.85					
KMC2S035					0.30	0.75					
KMC2S050					0.30	0.85					
KMC2S075	0.50	0.85									
KMC2S110	0.50	0.90									

# PPTC-自复式保险丝：KMC 系列

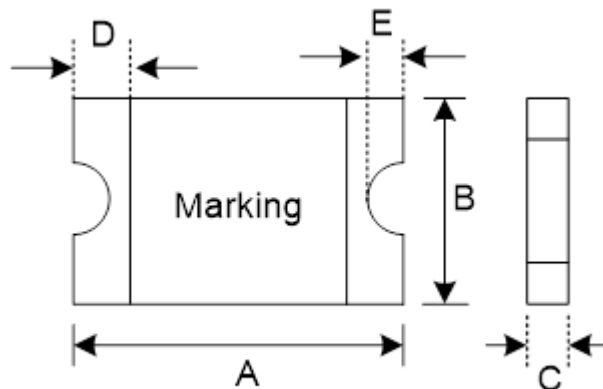
## 表面贴装型



### ■ 结构与尺寸

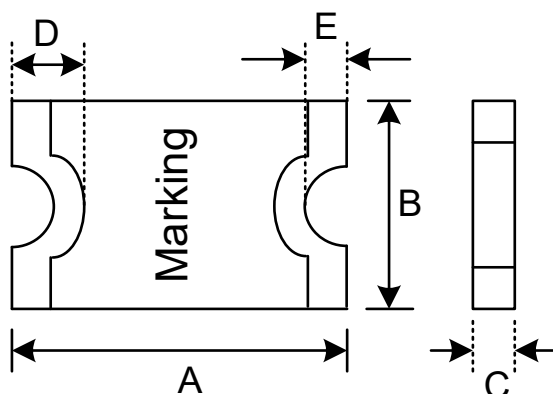

(单位: mm)

型号	A		B		C		D		E	
	(Min.)	(Max.)	(Min.)	(Max.)	(Min.)	(Max.)	(Min.)	(Max.)	(Min.)	(Max.)
KMC3S005	3.00	3.50	1.50	1.80	0.50	0.90	0.125	0.75	0.08	0.45
KMC3S010					0.50	0.90				
KMC3S012					0.35	0.75				
KMC3S016					0.28	0.68				
KMC3S020					0.28	0.68				
KMC3S025					0.28	0.68				
KMC3S035					0.28	0.68				
KMC3S050					0.28	0.68				
KMC3S050-15					0.28	1.06				
KMC3S075					0.28	0.75				
KMC3S100					0.40	0.88				
KMC3S110					0.40	0.88				
KMC3S110-16					0.80	1.40				
KMC3S150					0.55	1.35				
KMC3S200					0.80	1.35				

# PPTC-自复式保险丝：KMC 系列

## 表面贴装型



### ■ 结构与尺寸

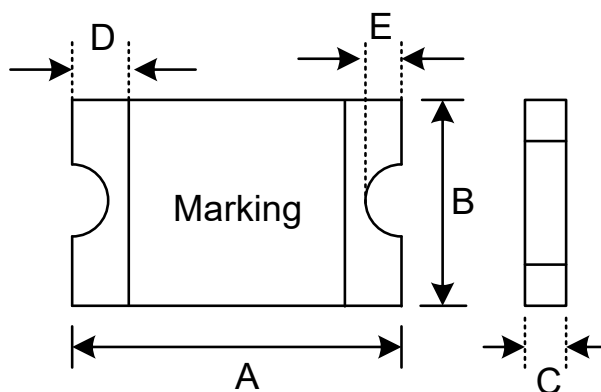

(单位: mm)

型号	A		B		C		D		E	
	(Min.)	(Max.)	(Min.)	(Max.)	(Min.)	(Max.)	(Min.)	(Max.)	(Min.)	(Max.)
KMC4S005	3	3.43	2.35	2.8	0.55	1.15	0.125	0.75	0.08	0.5
KMC4S010					0.55	1.15				
KMC4S020					0.28	0.68				
KMC4S035					0.28	0.68				
KMC4S050					0.28	0.68				
KMC4S075					0.28	0.68				
KMC4S110					0.28	0.68				
KMC4S150					0.45	1.00				
KMC4S175					0.55	1.20				

# PPTC-自复式保险丝：KMC 系列

## 表面贴装型



### ■ 结构与尺寸

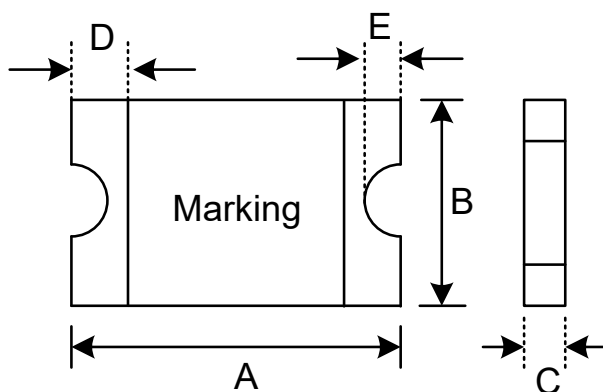

(单位: mm)

型号	A		B		C		D		E	
	(Min.)	(Max.)	(Min.)	(Max.)	(Min.)	(Max.)	(Min.)	(Max.)	(Min.)	(Max.)
KMC5S010	4.37	4.73	3.07	3.41	0.50	0.90	0.20	1.2	0.15	0.65
KMC5S014					0.50	0.90				
KMC5S020					0.50	0.90				
KMC5S035					0.28	0.68				
KMC5S050					0.28	0.68				
KMC5S075					0.28	0.68				
KMC5S075-24					0.60	1.20				
KMC5S075-33					0.60	1.20				
KMC5S110					0.28	0.68				
KMC5S110-16					0.60	1.00				
KMC5S110-24					0.60	1.00				
KMC5S110-33					0.80	1.60				
KMC5S125					0.28	0.68				
KMC5S125-16					0.30	1.25				
KMC5S150					0.28	0.68				
KMC5S150-12					0.60	1.00				
KMC5S150-24					0.70	1.50				
KMC5S160					0.28	0.68				
KMC5S200					0.35	0.85				
KMC5S200-16					0.80	1.60				
KMC5S260	0.35	0.90								
KMC5S260-16	0.35	2.00								
KMC5S300	0.60	1.20								

# PPTC-自复式保险丝：KMC 系列

## 表面贴装型



### ■ 结构与尺寸

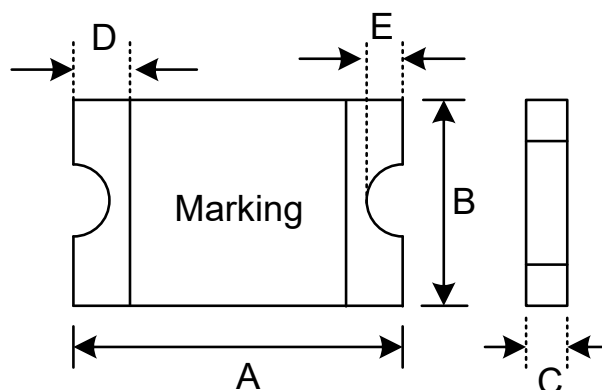

(单位: mm)

型号	A		B		C		D		E	
	(Min.)	(Max.)	(Min.)	(Max.)	(Min.)	(Max.)	(Min.)	(Max.)	(Min.)	(Max.)
KMC6S030	4.72	5.44	3.7	4.43	0.75	1.25	0.3	1.5	0.25	0.65
KMC6S050					1.20	2.00				
KMC6S075					1.20	2.00				
KMC6S100					0.50	0.85				
KMC6S100-33					0.75	1.25				
KMC6S150					0.75	1.55				
KMC6S150-33					0.80	1.60				
KMC6S200					0.50	0.75				
KMC6S260-24					0.70	1.50				
KMC6S300					0.80	1.60				
KMC6S500					0.80	1.60				

# PPTC-自复式保险丝：KMC 系列

## 表面贴装型



### ■ 电气特性 (23°C)

型号	本体 打印	最大工作 电压 Vmax.	最大工作 电流 Imax.	维持 电流 Ihold	动作 电流 Itrip	功率 耗损 Pd (Max.)	在特定电流下 最大动作时间		阻值		安规认证	
									初始阻值 Ri	触发后阻值 R1		
									(Vdc)	(A)	(A)	(A)
KMC1S010	1	15	40	0.10	0.30	0.50	0.50	1.00	0.90	6.00	√	√
KMC1S020	2	9	40	0.20	0.50	0.50	1.00	0.60	0.55	3.50	√	√
KMC1S025	5	9	40	0.25	0.55	0.50	8.00	0.08	0.50	3.00	√	√
KMC1S035	7	6	40	0.35	0.75	0.50	8.00	0.10	0.20	1.00	√	√
KMC2S002	A2	60	40	0.02	0.06	0.5	0.1	1.50	8.00	85.00	√	
KMC2S005	A5	60	40	0.05	0.15	0.5	0.5	1.50	1.50	50.00	√	
KMC2S006	A6	6	40	0.06	0.25	0.5	0.3	1.00	0.50	12.00	√	
KMC2S008	A8	6	40	0.08	0.30	0.5	0.3	5.00	0.50	8.00	√	
KMC2S010	D	15	100	0.10	0.30	0.50	0.50	1.50	1.00	6.00	√	√
KMC2S010-24	D	24	100	0.10	0.30	0.60	0.50	1.50	1.00	6.00	√	√
KMC2S012	A9	30	100	0.12	0.30	1	0.5	1.50	1.00	6.00	√	
KMC2S020	L	9	100	0.20	0.50	0.50	8.00	0.02	0.65	3.50	√	√
KMC2S035	T	6	100	0.35	0.75	0.50	8.00	0.10	0.25	1.20	√	√
KMC2S050	O	6	100	0.50	1.00	0.50	8.00	0.10	0.15	0.85	√	√
KMC2S075	X	6	100	0.75	1.50	0.50	8.00	0.20	0.09	0.35	√	√
KMC2S110	V	6	40	1.10	2.00	0.60	8.00	0.30	0.06	0.21	√	√
KMC3S005	TH	60	100	0.05	0.15	0.40	0.25	1.50	3.60	50.00	√	√
KMC3S010	TY	60	100	0.10	0.25	0.40	0.50	1.00	1.60	15.00	√	√
KMC3S012	TJ	30	100	0.125	0.29	0.50	1.00	0.20	1.40	6.00	√	√
KMC3S016	TK	30	100	0.16	0.37	0.50	1.00	0.30	1.10	4.50	√	√
KMC3S020	TL	24	100	0.20	0.42	0.60	8.00	0.10	0.65	2.60	√	√
KMC3S025	TN	16	100	0.25	0.50	0.60	8.00	0.08	0.55	2.30	√	√
KMC3S035	TP	16	100	0.35	0.75	0.60	8.00	0.10	0.30	1.20	√	√
KMC3S050	TQ	8	100	0.50	1.00	0.60	8.00	0.10	0.15	0.70	√	√
KMC3S050-15	TQ1	15	100	0.50	1.00	0.60	8.00	0.10	0.15	0.70	√	√
KMC3S075	TR	8	100	0.75	1.50	0.60	8.00	0.10	0.10	0.29	√	√
KMC3S100	TS	6	100	1.00	1.80	0.80	8.00	0.30	0.065	0.21	√	√
KMC3S110	TU	8	100	1.10	2.20	0.80	8.00	0.10	0.07	0.20	√	√
KMC3S110-16	TU1	16	100	1.10	2.20	0.8	8.00	0.10	0.06	0.21	√	√
KMC3S150	TV	8	100	1.50	3.00	0.80	8.00	0.30	0.04	0.12	√	√
KMC3S200	TX	6	100	2.00	3.50	1.00	8.00	1.50	0.02	0.08	√	√

备注：UL&cUL 文件编号: E138827

TUV 文件编号: R50143386 & R50279312

# PPTC-自复式保险丝：KMC 系列

## 表面贴装型



### ■ 电气特性 (23°C)

型号	本体 打印	最大工作 电压 Vmax.	最大工作 电流 Imax.	维持 电流 Ihold	动作 电流 Itrip	功率 耗损 Pd (Max.)	在特定电流下 最大动作时间		阻值		安规认证	
									初始阻值 Ri	触发后阻值 R1		
									(Vdc)	(A)	(A)	(A)
KMC4S005	Ta	30	10	0.05	0.15	0.6	0.25	1.50	3.60	50.00	√	√
KMC4S010	Tb	30	10	0.10	0.30	0.6	0.5	1.50	1.60	15.00	√	√
KMC4S020	Td	30	10	0.20	0.40	0.6	8.0	0.02	0.80	5.00	√	√
KMC4S035	Tf	6	100	0.35	0.70	0.6	8.0	0.20	0.32	1.30	√	√
KMC4S050	Tg	16	100	0.50	1.00	0.6	8.0	0.10	0.25	0.90	√	√
KMC4S075	Th	8	100	0.75	1.50	0.6	8.0	0.10	0.11	0.40	√	√
KMC4S110	Tm	6	100	1.10	2.20	0.6	8.0	0.30	0.06	0.21	√	√
KMC4S150	Tn	6	100	1.50	3.00	0.8	8.0	0.50	0.04	0.11	√	√
KMC4S175	Tr	6	40	1.75	3.50	0.8	8.0	0.80	0.02	0.08	√	√

备注：UL&cUL 文件编号 E138827

TUV 文件编号 R501433865



# PPTC-自复式保险丝：KMC 系列

## 表面贴装型



### ■ 电气特性 (23°C)

型号	本体 打印	最大工作 电压 Vmax.	最大工作 电流 Imax.	维持 电流 Ihold	动作 电流 Itrip	功率 耗损 Pd (Max.)	在特定电流下 最大动作时间		阻值		安规认证	
									初始阻值 Ri	触发后阻值 R1		
									(V <sub>dc</sub> )	(A)	(A)	(A)
KMC5S010	T 010	30	100	0.10	0.30	0.80	0.50	1.50	1.600	15.000	√	√
KMC5S014	T 014	60	10	0.14	0.34	0.80	1.50	0.15	1.500	6.000	√	√
KMC5S020	T 020	30	100	0.20	0.40	0.80	8.00	0.02	0.800	5.000	√	√
KMC5S035	T 035	16	100	0.35	0.70	0.80	8.00	0.10	0.320	1.500	√	√
KMC5S050	T 050	16	100	0.50	1.00	0.80	8.00	0.15	0.150	1.000	√	√
KMC5S075	T 075	16	100	0.75	1.50	0.80	8.00	0.20	0.110	0.450	√	√
KMC5S075-24	T <sup>075</sup> <sub>24</sub>	24	100	0.75	1.50	0.80	8.00	0.20	0.110	0.400	√	√
KMC5S075-33	T <sup>075</sup> <sub>33</sub>	33	20	0.75	1.50	0.80	8.00	0.20	0.110	0.400	√	√
KMC5S110	T 110	8	100	1.10	2.20	0.80	8.00	0.30	0.040	0.210	√	√
KMC5S110-16	T <sup>110</sup> <sub>16</sub>	16	100	1.10	2.20	0.80	8.00	0.50	0.060	0.180	√	√
KMC5S110-24	T <sup>110</sup> <sub>24</sub>	24	20	1.10	2.20	0.80	8.00	0.50	0.060	0.200	√	√
KMC5S110-33	T <sup>110</sup> <sub>33</sub>	33	20	1.10	2.20	0.80	8.00	0.50	0.060	0.200	√	√
KMC5S125	T 125	6	100	1.25	2.50	0.80	8.00	0.40	0.050	0.140	√	√
KMC5S125-16	T <sup>125</sup> <sub>16</sub>	16	100	1.25	2.50	0.80	8.00	0.40	0.050	0.140	√	√
KMC5S150	T 150	8	100	1.50	3.00	0.90	8.00	0.30	0.040	0.110	√	√
KMC5S150-12	T <sup>150</sup> <sub>12</sub>	12	100	1.50	3.00	0.90	8.00	0.50	0.040	0.110	√	√
KMC5S150-24	T <sup>150</sup> <sub>24</sub>	24	20	1.50	3.00	0.90	8.00	1.50	0.040	0.120	√	√
KMC5S160	T 160	8	100	1.60	3.20	0.80	8.00	1.00	0.030	0.100	√	√
KMC5S200	T 200	8	100	2.00	3.50	1.20	8.00	2.00	0.020	0.060	√	√
KMC5S200-16	T <sup>200</sup> <sub>16</sub>	16	100	2.00	3.50	1.20	8.00	2.00	0.020	0.060	√	
KMC5S260	T 260	8	100	2.60	5.00	1.20	8.00	2.50	0.015	0.047	√	√
KMC5S260-16	T <sup>260</sup> <sub>16</sub>	16	100	2.60	5.00	1.20	8.00	2.50	0.015	0.047	√	
KMC5S300	T 300	6	100	3.00	5.00	1.20	8.00	4.00	0.012	0.040	√	√

备注：UL&cUL 文件编号 E138827  
TUV 文件编号 R501433865

# PPTC-自复式保险丝：KMC 系列

## 表面贴装型



### ■ 电气特性 (23°C)

型号	本体 打印	最大工作 电压 Vmax.	最大工作 电流 Imax.	维持 电流 Ihold	动作 电流 Itrip	功率 耗损 Pd (Max.)	在特定电流下 最大动作时间		阻值		安规认证	
									初始阻值 Ri	触发后阻值 R1		
									(V <sub>dc</sub> )	(A)	(A)	(A)
KMC6S030	K030	60	20	0.30	0.60	1.40	1.50	3.00	0.500	2.300	√	√
KMC6S050	K050	60	20	0.55	1.10	1.40	2.50	5.00	0.200	1.000	√	√
KMC6S075	K075	60	20	0.75	1.50	1.40	8.00	0.50	0.130	0.900	√	√
KMC6S100	K100	15	40	1.10	2.20	1.40	8.00	0.50	0.100	0.400	√	√
KMC6S100-33	K <sup>100</sup> <sub>33</sub>	33	40	1.10	2.20	1.40	8.00	0.50	0.100	0.400	√	√
KMC6S150	K150	15	40	1.50	3.00	1.40	8.00	1.00	0.070	0.180	√	√
KMC6S150-33	K <sup>150</sup> <sub>33</sub>	33	40	1.50	3.00	2.00	8.00	1.00	0.070	0.180	√	√
KMC6S200	K200	6	40	2.00	4.20	1.40	8.00	3.00	0.048	0.100	√	√
KMC6S260-24	K <sup>260</sup> <sub>24</sub>	24	40	2.60	5.20	1.60	8.00	5.00	0.004	0.065	√	√
KMC6S300	K300	16	40	3.00	5.00	1.60	8.00	10.00	0.015	0.048	√	√
KMC6S500	K500	6	100	5.00	10.00	2.00	25.00	2.00	0.005	0.025	√	√

备注：TUV 文件编号 R50606427

# PPTC-自复式保险丝：KMC 系列

## 表面贴装型



### ■ 典型动作时间曲线 (23°C)

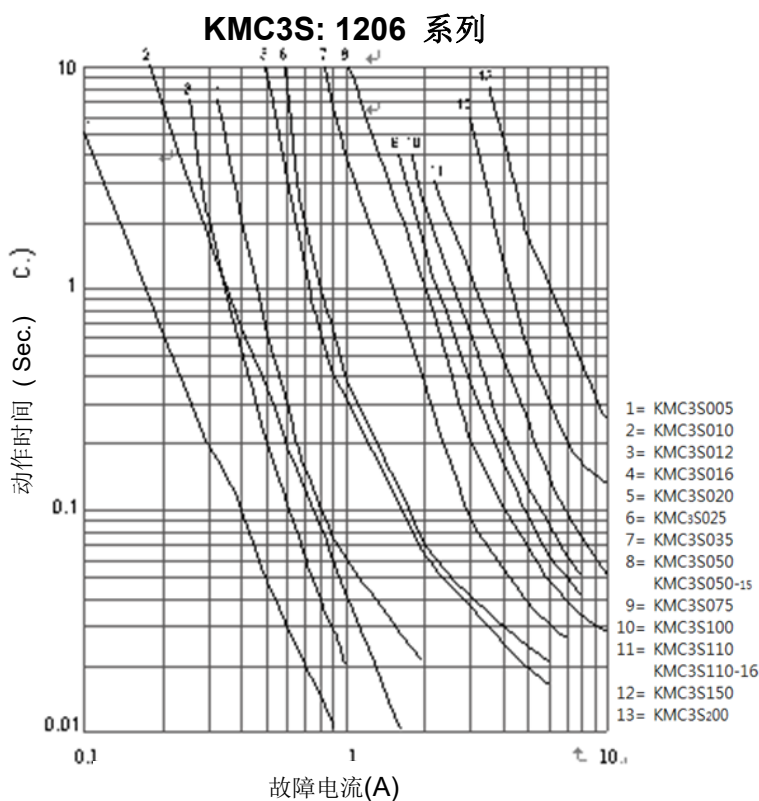
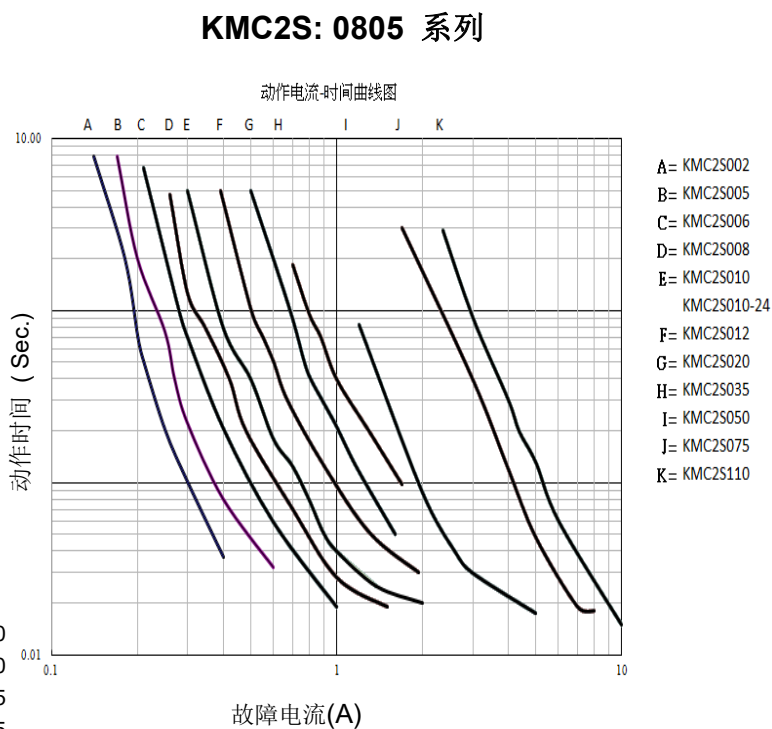
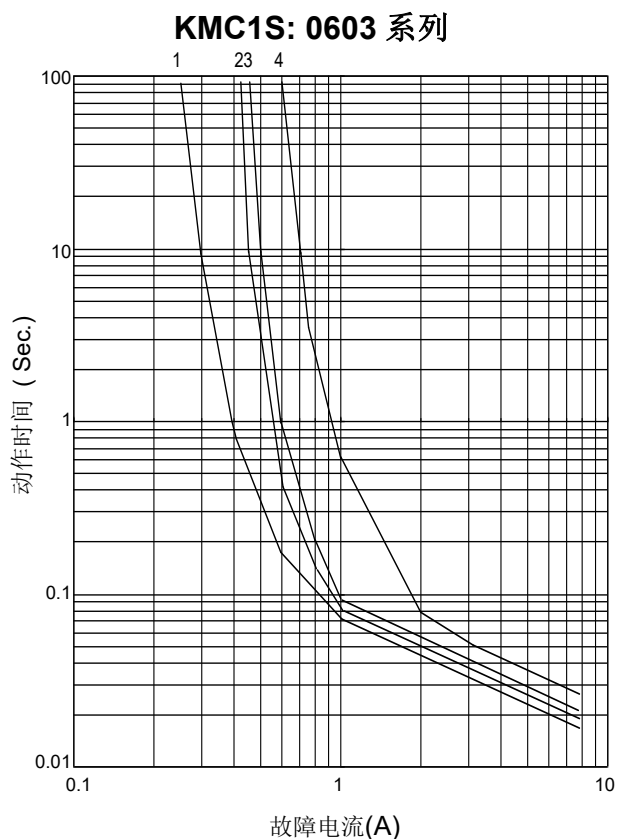

# PPTC-自复式保险丝：KMC 系列

## 表面贴装型



### ■ 典型动作时间曲线 (23°C)

#### KMC4S: 1210 系列

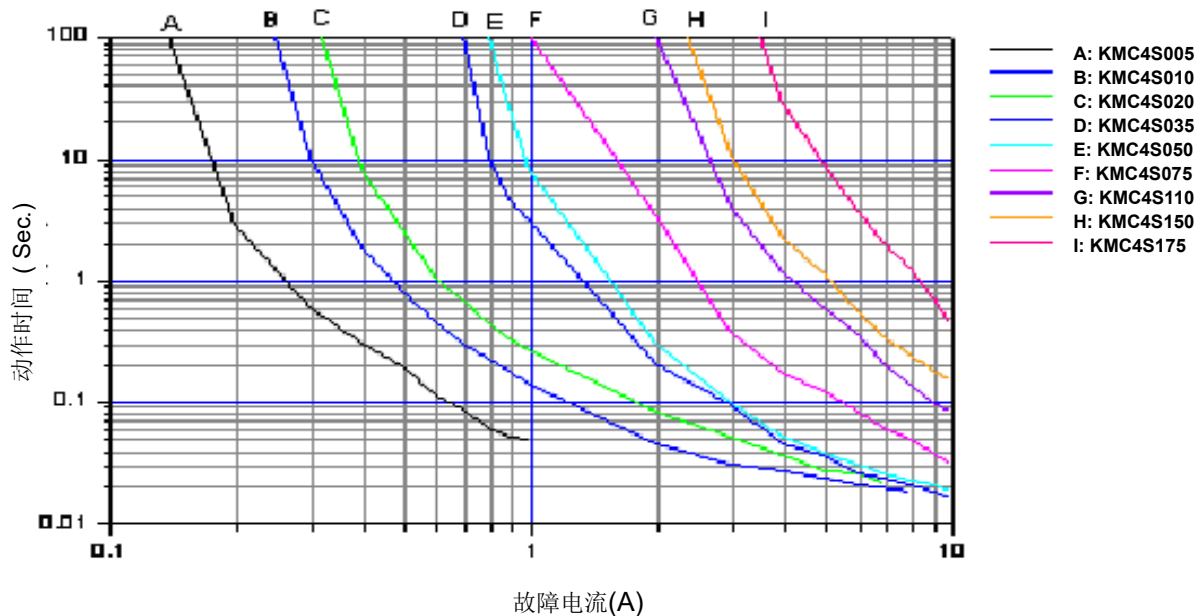

#### KMC5S: 1812 系列

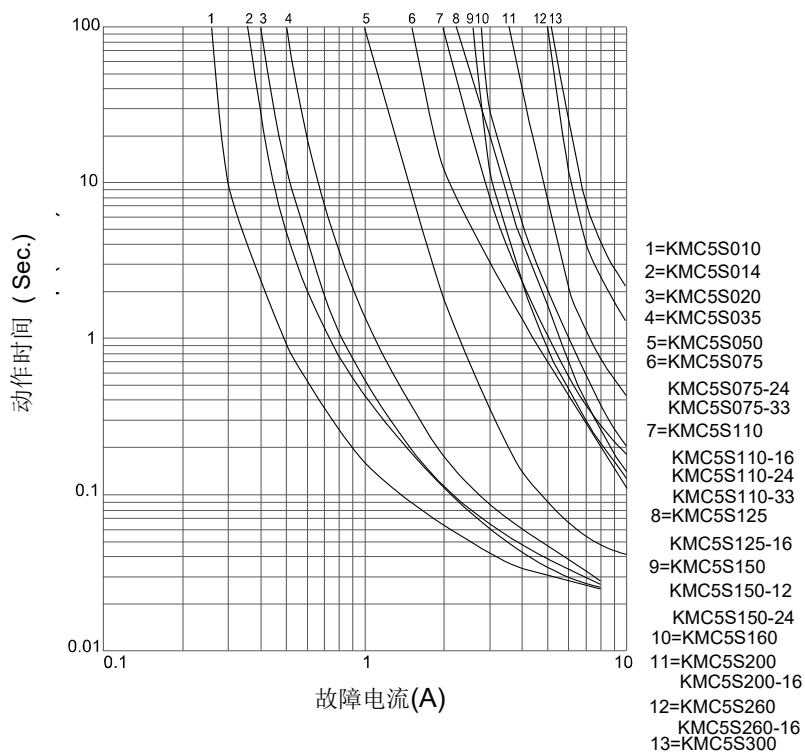

# PPTC-自复式保险丝：KMC 系列

## 表面贴装型



### ■ 典型动作时间曲线 (23°C)

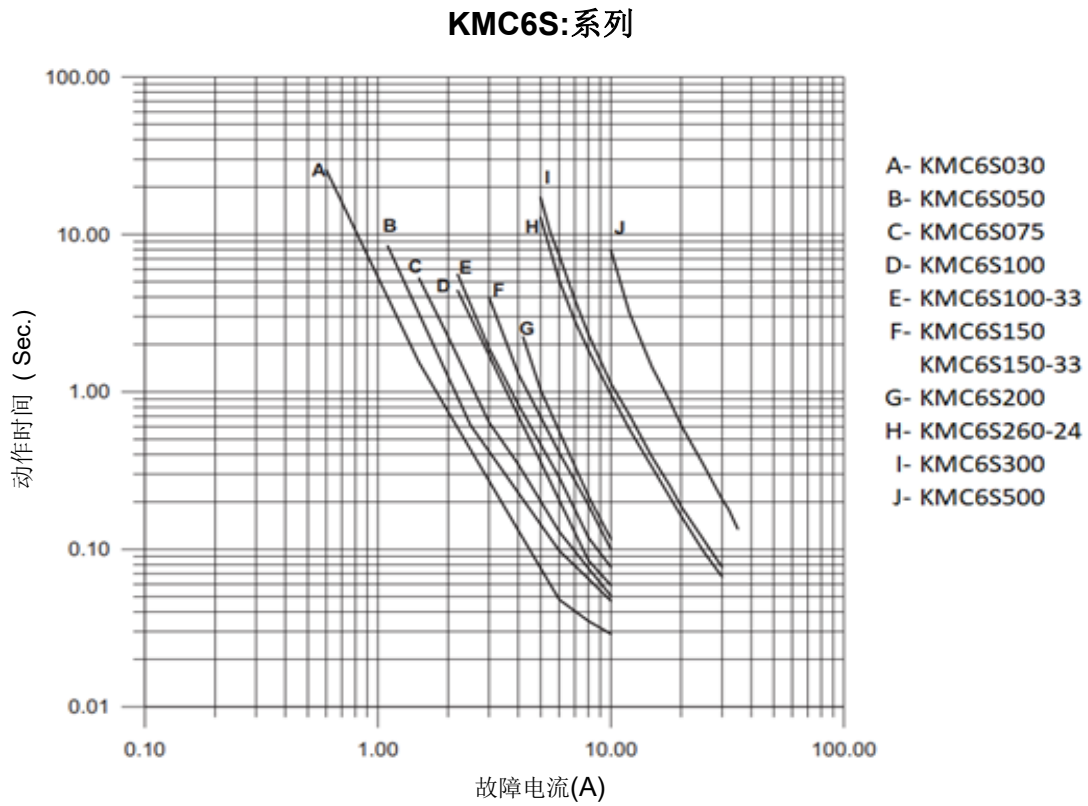

# PPTC-自复式保险丝：KMC 系列

## 表面贴装型



### ■ 维持电流(Ihold)与动作电流(Itrip)温度减额曲线

KMC1S (0603)系列

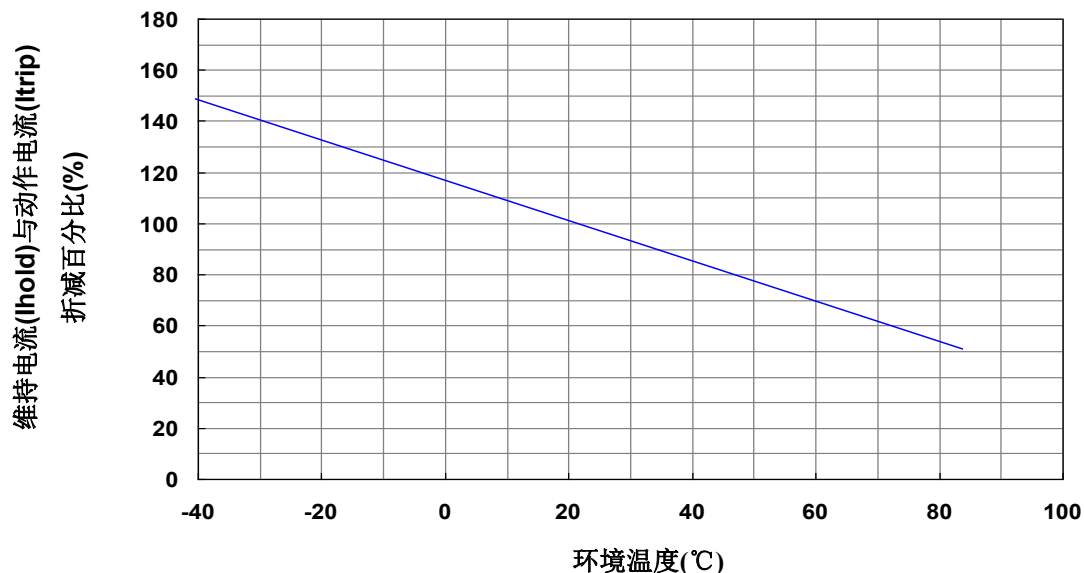

### ■ 维持电流(Ihold)温度减额表

KMC1S (0603)系列

(单位: A)

型号	环境温度								
	-40°C	-20°C	0°C	23°C	40°C	50°C	60°C	70°C	85°C
KMC1S010	0.13	0.12	0.11	<b>0.10</b>	0.08	0.07	0.06	0.05	0.03
KMC1S020	0.27	0.25	0.23	<b>0.20</b>	0.17	0.14	0.12	0.10	0.07
KMC1S025	0.32	0.29	0.27	<b>0.25</b>	0.21	0.18	0.16	0.14	0.10
KMC1S035	0.47	0.41	0.38	<b>0.35</b>	0.29	0.26	0.24	0.20	0.14

# PPTC-自复式保险丝：KMC 系列

## 表面贴装型



### ■ 维持电流(Ihold)与动作电流(Itrip)温度减额曲线

KMC2S (0805)系列

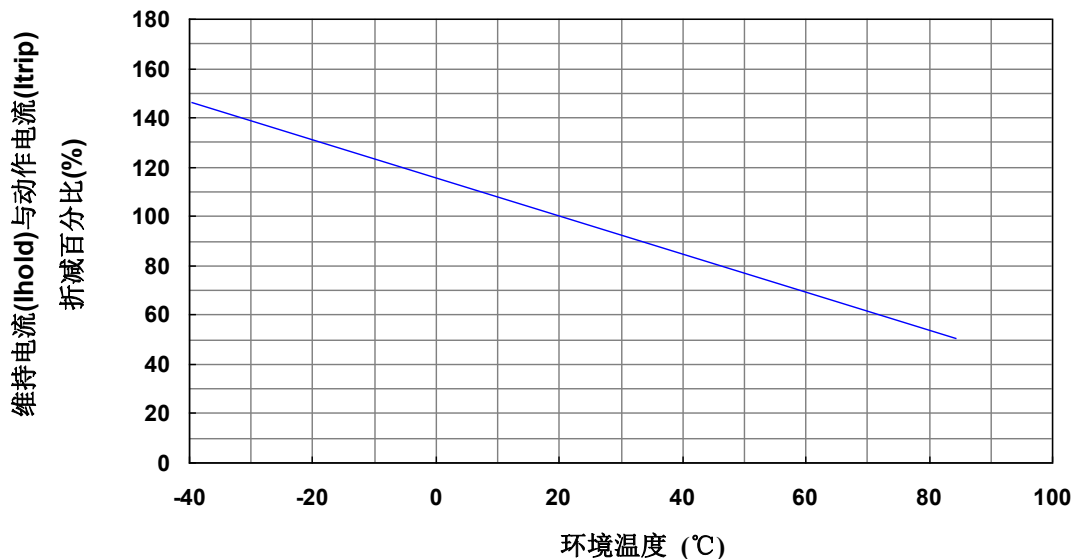

### ■ 维持电流(Ihold)温度减额表

KMC2S (0805)系列

(单位: A)

型号	环境温度								
	-40°C	-20°C	0°C	23°C	40°C	50°C	60°C	70°C	85°C
KMC2S002	0.030	0.027	0.023	<b>0.02</b>	0.017	0.015	0.013	0.011	0.007
KMC2S005	0.075	0.066	0.057	<b>0.05</b>	0.043	0.038	0.033	0.028	0.019
KMC2S006	0.085	0.080	0.065	<b>0.06</b>	0.050	0.045	0.040	0.034	0.023
KMC2S008	0.12	0.10	0.09	<b>0.08</b>	0.07	0.06	0.05	0.04	0.03
KMC2S010	0.14	0.12	0.11	<b>0.10</b>	0.08	0.07	0.06	0.05	0.03
KMC2S010-24	0.14	0.12	0.11	<b>0.10</b>	0.08	0.07	0.06	0.05	0.03
KMC2S012	0.16	0.15	0.13	<b>0.12</b>	0.10	0.09	0.08	0.07	0.05
KMC2S020	0.28	0.25	0.23	<b>0.20</b>	0.17	0.14	0.12	0.10	0.07
KMC2S035	0.47	0.44	0.39	<b>0.35</b>	0.30	0.27	0.24	0.20	0.14
KMC2S050	0.68	0.62	0.55	<b>0.50</b>	0.40	0.37	0.33	0.29	0.23
KMC2S075	1.00	0.9	0.79	<b>0.75</b>	0.63	0.57	0.53	0.41	0.34
KMC2S110	1.55	1.32	1.26	<b>1.10</b>	0.93	0.85	0.77	0.67	0.55

# PPTC-自复式保险丝：KMC 系列

## 表面贴装型



### ■ 维持电流(Ihold)与动作电流(Itrip)温度减额曲线

KMC3S (1206)系列

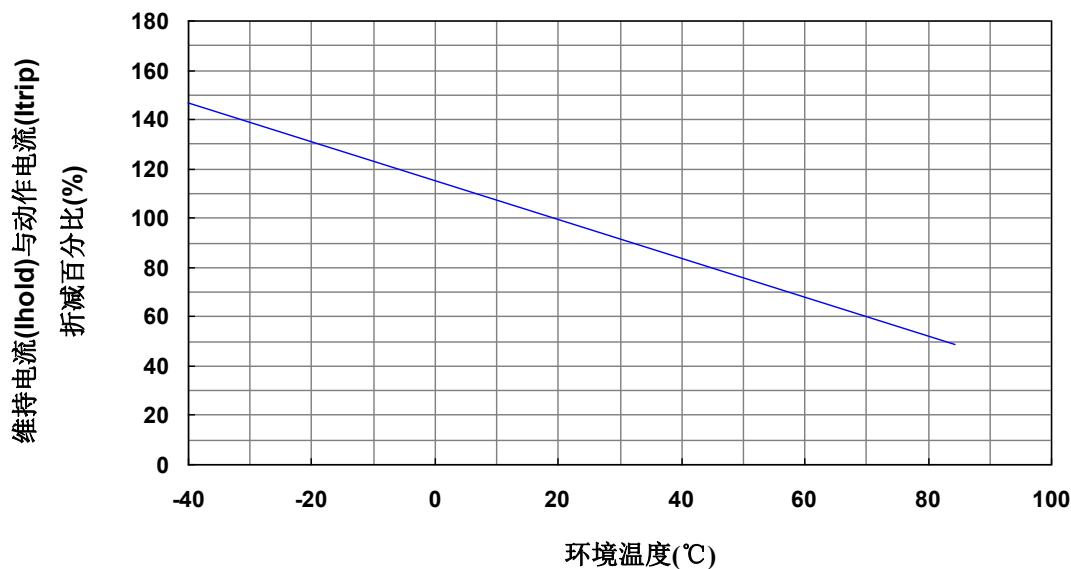

### ■ 维持电流(Ihold)温度减额表

KMC3S (1206)系列

(单位: A)

型号	环境温度								
	-40°C	-20°C	0°C	23°C	40°C	50°C	60°C	70°C	85°C
KMC3S005	0.0725	0.063	0.057	<b>0.05</b>	0.043	0.038	0.035	0.03	0.026
KMC3S010	0.145	0.133	0.115	<b>0.10</b>	0.085	0.075	0.07	0.06	0.055
KMC3S012	0.20	0.17	0.15	<b>0.12</b>	0.11	0.10	0.09	0.08	0.07
KMC3S016	0.21	0.20	0.18	<b>0.16</b>	0.14	0.13	0.12	0.11	0.09
KMC3S020	0.34	0.30	0.26	<b>0.20</b>	0.17	0.15	0.13	0.11	0.08
KMC3S025	0.37	0.33	0.29	<b>0.25</b>	0.22	0.20	0.17	0.15	0.12
KMC3S035	0.50	0.45	0.40	<b>0.35</b>	0.30	0.27	0.24	0.18	0.15
KMC3S050	0.71	0.64	0.57	<b>0.50</b>	0.42	0.39	0.35	0.31	0.25
KMC3S050-15	0.71	0.64	0.57	<b>0.50</b>	0.42	0.39	0.35	0.31	0.25
KMC3S075	1.14	1.01	0.88	<b>0.75</b>	0.65	0.59	0.54	0.49	0.41
KMC3S100	1.45	1.31	1.15	<b>1.00</b>	0.84	0.77	0.69	0.61	0.48
KMC3S110	1.64	1.46	1.30	<b>1.06</b>	0.92	0.83	0.80	0.65	0.52
KMC3S110-16	1.64	1.46	1.30	<b>1.06</b>	0.92	0.83	0.800	0.65	0.52
KMC3S150	2.18	1.94	1.72	<b>1.50</b>	1.28	1.17	1.06	0.96	0.77
KMC3S200	2.92	2.64	2.35	<b>2.00</b>	1.79	1.64	1.50	1.22	1.14



# PPTC-自复式保险丝：KMC 系列

## 表面贴装型



### ■ 维持电流(Ihold)与动作电流(Itrip)温度减额曲线

KMC4S (1210)系列

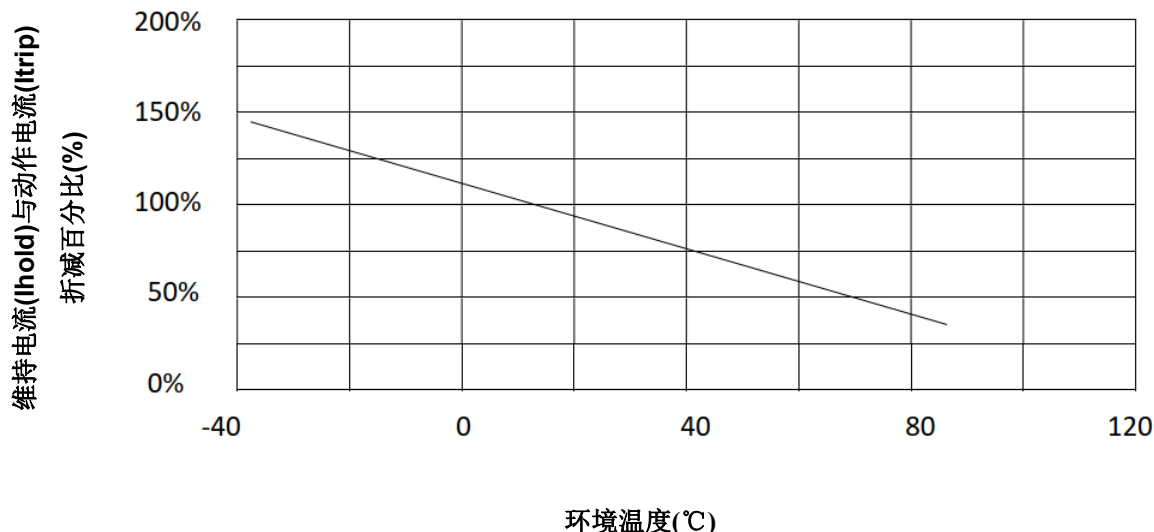

### ■ 维持电流(Ihold)温度减额表

KMC4S (1210)系列

(单位: A)

型号	环境温度								
	-40°C	-20°C	0°C	23°C	40°C	50°C	60°C	70°C	85°C
KMC4S005	0.08	0.07	0.06	<b>0.05</b>	0.04	0.04	0.03	0.03	0.02
KMC4S010	0.16	0.14	0.12	<b>0.10</b>	0.08	0.07	0.06	0.05	0.03
KMC4S020	0.29	0.26	0.22	<b>0.20</b>	0.16	0.14	0.13	0.11	0.08
KMC4S035	0.47	0.45	0.40	<b>0.35</b>	0.33	0.28	0.24	0.21	0.18
KMC4S050	0.76	0.67	0.58	<b>0.50</b>	0.43	0.40	0.36	0.32	0.28
KMC4S075	1.00	0.97	0.86	<b>0.75</b>	0.64	0.59	0.54	0.48	0.40
KMC4S110	1.69	1.48	1.29	<b>1.10</b>	0.88	0.76	0.65	0.57	0.43
KMC4S150	2.13	1.92	1.71	<b>1.50</b>	1.26	1.14	1.01	0.89	0.71
KMC4S175	2.80	2.45	2.10	<b>1.70</b>	1.55	1.45	1.35	1.25	1.10

# PPTC-自复式保险丝：KMC 系列

## 表面贴装型



### ■ 维持电流(Ihold)与动作电流(Itrip)温度减额曲线

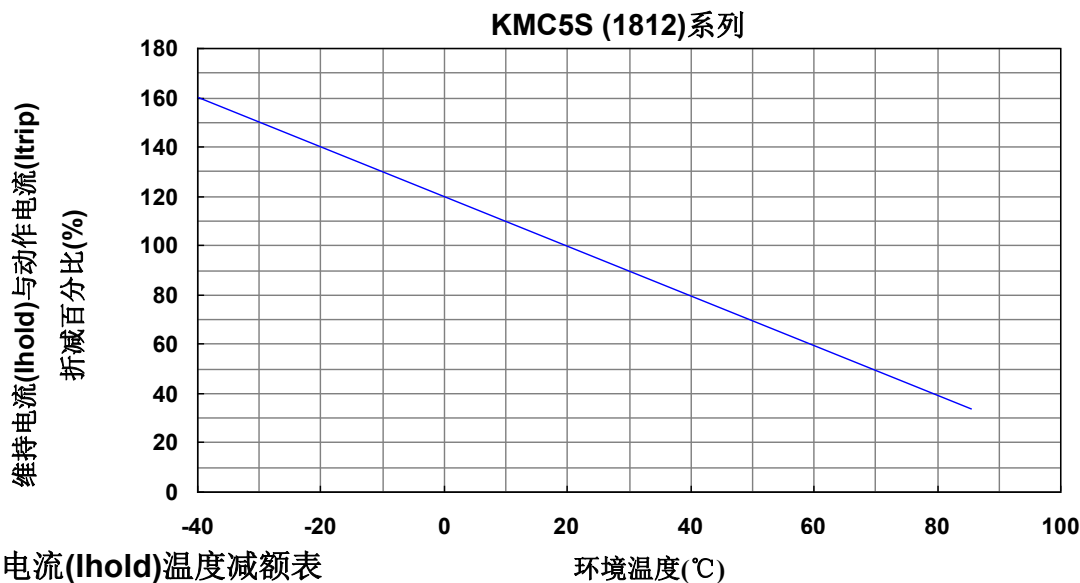

### ■ 维持电流(Ihold)温度减额表

**KMC5S (1812)系列**

(单位: A)

型号	环境温度								
	-40°C	-20°C	0°C	23°C	40°C	50°C	60°C	70°C	85°C
KMC5S010	0.16	0.14	0.12	<b>0.10</b>	0.08	0.07	0.06	0.05	0.03
KMC5S014	0.23	0.19	0.17	<b>0.14</b>	0.12	0.10	0.09	0.08	0.06
KMC5S020	0.29	0.26	0.23	<b>0.20</b>	0.17	0.15	0.14	0.12	0.10
KMC5S035	0.50	0.45	0.40	<b>0.35</b>	0.29	0.26	0.24	0.21	0.19
KMC5S050	0.77	0.68	0.59	<b>0.50</b>	0.44	0.40	0.37	0.33	0.29
KMC5S075	1.15	1.01	0.88	<b>0.75</b>	0.65	0.60	0.55	0.49	0.43
KMC5S075-24	1.06	0.95	0.84	<b>0.75</b>	0.60	0.55	0.50	0.45	0.37
KMC5S075-33	1.10	1.00	0.88	<b>0.75</b>	0.66	0.60	0.55	0.47	0.36
KMC5S110	1.59	1.43	1.26	<b>1.10</b>	0.95	0.87	0.80	0.71	0.60
KMC5S110-16	1.58	1.43	1.27	<b>1.10</b>	0.95	0.85	0.77	0.71	0.58
KMC5S110-24	1.55	1.40	1.25	<b>1.10</b>	0.93	0.83	0.73	0.63	0.50
KMC5S110-33	1.55	1.40	1.25	<b>1.10</b>	0.93	0.83	0.73	0.63	0.50
KMC5S125	2.00	1.75	1.52	<b>1.25</b>	1.00	0.95	0.90	0.75	0.53
KMC5S125-16	2.00	1.75	1.52	<b>1.25</b>	1.00	0.95	0.90	0.75	0.53
KMC5S150	2.30	2.03	1.76	<b>1.50</b>	1.25	1.10	1.00	0.80	0.76
KMC5S150-12	2.04	1.88	1.68	<b>1.50</b>	1.25	1.10	1.00	0.80	0.60
KMC5S150-24	2.05	1.87	1.67	<b>1.50</b>	1.25	1.08	0.95	0.77	0.60
KMC5S160	2.27	2.05	1.83	<b>1.60</b>	1.35	1.25	1.15	1.00	0.85
KMC5S200	2.60	2.44	2.22	<b>2.00</b>	1.80	1.60	1.50	1.07	0.80
KMC5S200-16	2.60	2.44	2.22	<b>2.00</b>	1.80	1.60	1.50	1.07	0.80
KMC5S260	3.40	3.16	2.80	<b>2.60</b>	2.34	2.08	1.95	1.39	1.04
KMC5S260-16	3.40	3.16	2.80	<b>2.60</b>	2.34	2.08	1.95	1.39	1.04
KMC5S300	4.15	3.76	3.46	<b>3.00</b>	2.55	2.28	2.01	1.61	1.33

# PPTC-自复式保险丝：KMC 系列

## 表面贴装型



### ■ 维持电流(Ihold)与动作电流(Itrip)温度减额曲线

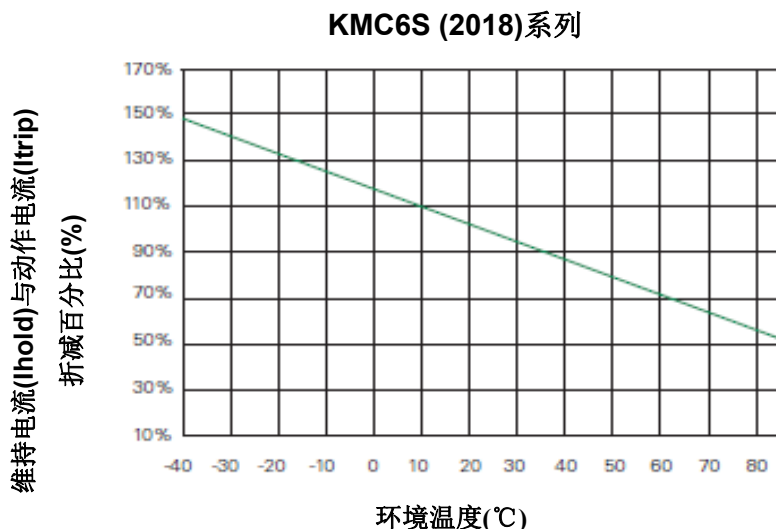

### ■ 维持电流(Ihold)温度减额表

**KMC6S (2018)系列**

(单位: A)

型号	环境温度							
	-40°C	-20°C	0°C	23°C	40°C	60°C	70°C	85°C
KMC6S030	0.45	0.40	0.36	<b>0.30</b>	0.25	0.20	0.19	0.14
KMC6S050	0.92	0.80	0.65	<b>0.55</b>	0.44	0.33	0.30	0.24
KMC6S075	1.05	0.95	0.86	<b>0.75</b>	0.60	0.45	0.40	0.30
KMC6S100	1.66	1.47	1.29	<b>1.10</b>	0.91	0.73	0.63	0.50
KMC6S100-33	1.66	1.47	1.29	<b>1.10</b>	0.91	0.73	0.63	0.50
KMC6S150	2.25	2.00	1.76	<b>1.50</b>	1.25	1.00	0.86	0.68
KMC6S150-33	2.25	2.00	1.76	<b>1.50</b>	1.25	1.00	0.86	0.68
KMC6S200	2.80	2.50	2.18	<b>2.00</b>	1.84	1.50	1.34	1.15
KMC6S260-24	3.82	3.46	3.07	<b>2.60</b>	2.24	1.82	1.60	1.29
KMC6S300	4.40	3.96	3.52	<b>3.00</b>	2.65	2.20	1.96	1.59
KMC6S500	7.29	6.56	5.86	<b>5.00</b>	4.38	3.67	3.26	2.65

# PPTC-自复式保险丝：KMC 系列

## 表面贴装型



### ■ 推荐焊接条件

#### ● 回流焊曲线

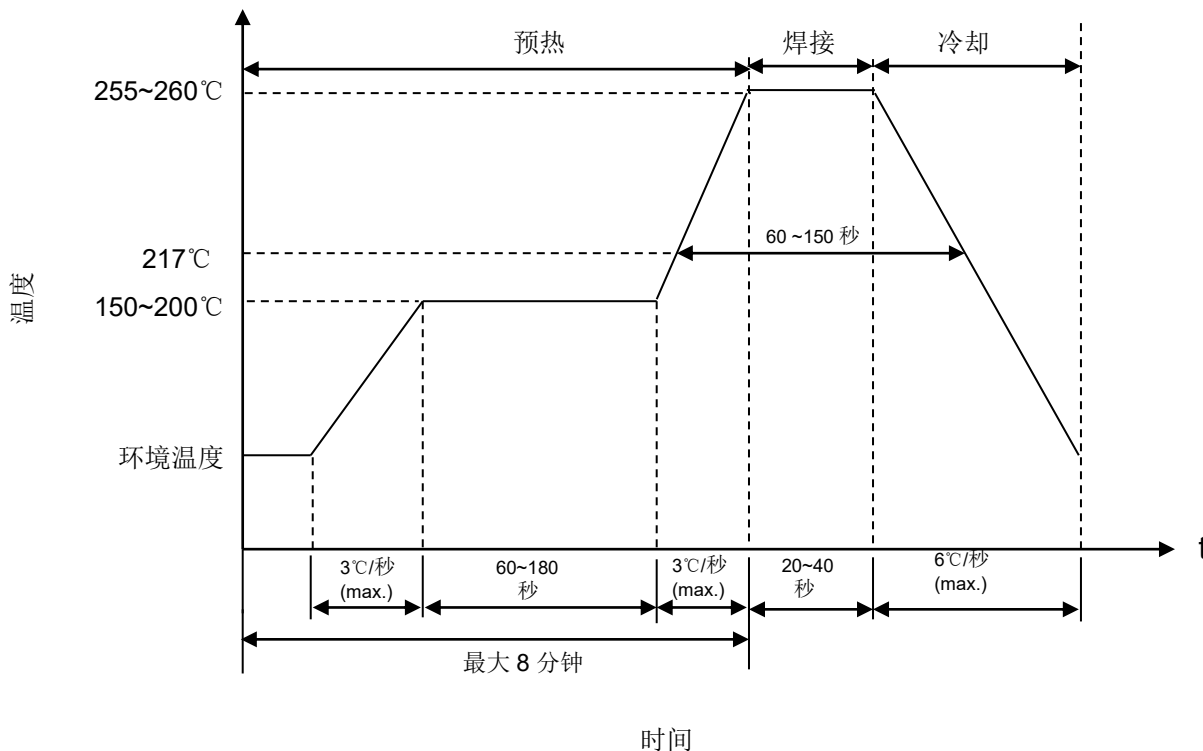

- 产品焊接方式为回流焊，不推荐波峰焊接方式。
- 推荐回流焊方法：红外线、热空气、氮气
- 元件可以用标准方法和水溶性溶剂进行清洗

注：

- 如果不按照我们推荐使用的电子、热学以及机械程序来对电子部件进行处理，则元件性能可能会受到不利影响。

### ■ 推荐焊盘尺寸 (常规)

(单位：mm)

系列	尺寸	A	B	C
KMC1S	0603	0.80	1.00	1.00
KMC2S	0805	1.20	1.00	1.50
KMC3S	1206	2.00	1.00	1.90
KMC4S	1210	2.00	1.00	2.80
KMC5S	1812	3.45	1.78	3.50
KMC6S	2018	3.4	1.5	4.6

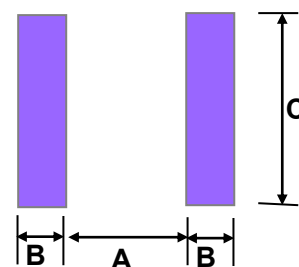

# PPTC-自复式保险丝：KMC 系列

## 表面贴装型



### ■ 可靠性

试验项目	测试标准	试验条件/方法	性能要求
高温存储试验	IEC 60738-1	85±5°C, 1000±24 小时	典型阻值变化率 ±10%
稳态湿热试验	特殊要求	85±5°C, 80~85%RH, 100±5 小时	典型阻值变化率 ±5%
温度急变试验	IEC 60738-1	85±5/-40±5°C, 20 周期 持续时间:30 分钟	典型阻值变化率 -33%
耐久性试验	UL 1434	Vmax, 120% Imax, 50 周期 Vmax, 300% Itrip, 6000 周期	外观无损伤
老化试验	UL 1434	Vmax, Itrip ≤ I ≤ Imax , 1000±24 小时	外观无损伤
可焊性试验	IEC 60068-2-58	245 ± 5 °C , 3 ± 0.3 秒	着锡面积 ≥ 95%

### ■ 包装

#### ● 编带包装方式说明

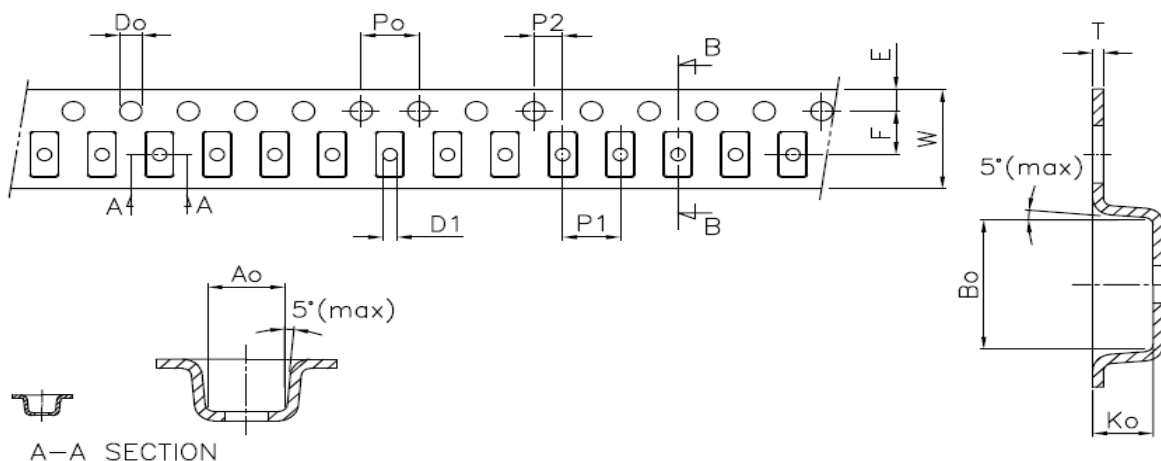

#### ◆ KMC1S 系列: SMD 0603 型

适用于 KMC1S010, KMC1S020, KMC1S025

(单位:mm)

指标 尺寸	A <sub>0</sub>	B <sub>0</sub>	K <sub>0</sub>	P <sub>0</sub>	P <sub>1</sub>	P <sub>2</sub>	T	E	F	D <sub>0</sub>	D <sub>1</sub>	W	10P <sub>0</sub>
	±0.05	±0.05	±0.05	±0.10	±0.10	±0.05	±0.05	±0.10	±0.05	+0.10/-0	+0.10 -0.05	+0.30 -0.10	±0.20
0603	1.10	1.85	0.60	4.00	4.00	2.00	0.20	1.75	3.50	1.50	0.50	8.00	40.00

# PPTC-自复式保险丝：KMC 系列

## 表面贴装型



适用于 KMC1S035

(单位:mm)

Index Size	A <sub>0</sub> ±0.10	B <sub>0</sub> ±0.15	K <sub>0</sub> ±0.05	P <sub>0</sub> ±0.10	P <sub>1</sub> ±0.10	P <sub>2</sub> ±0.05	T +0.05 -0.08	E ±0.10	F ±0.05	D <sub>0</sub> ±0.05	D <sub>1</sub> Min.	W ±0.20	10P <sub>0</sub> ±0.20
0603	1.10	1.85	0.75	4.00	4.00	2.00	0.23	1.75	3.50	1.55	0.40	8.00	40.00

### ◆ KMC2S 系列: SMD 0805 型

(单位:mm)

指标 尺寸	A <sub>0</sub> ±0.10	B <sub>0</sub> ±0.10	K <sub>0</sub> ±0.05	P <sub>0</sub> ±0.08	P <sub>1</sub> ±0.10	P <sub>2</sub> ±0.05	T ±0.10	E ±0.10	F ±0.05	D <sub>0</sub> ±0.05	D <sub>1</sub> Min.	W ±0.10	10P <sub>0</sub> ±0.20
0805	1.60	2.30	0.90	4.00	4.00	2.00	0.25	1.75	3.50	1.55	1.00	8.00	40.00

### ◆ KMC3S 系列: SMD 1206 型

适用于 KMC3S005, KMC3S010, KMC3S012, KMC3S016, KMC3S020, KMC3S025, KMC3S035, KMC3S050,  
KMC3S075, KMC3S100

(单位:mm)

指标 尺寸	A <sub>0</sub> ±0.10	B <sub>0</sub> ±0.10	K <sub>0</sub> ±0.05	P <sub>0</sub> ±0.10	P <sub>1</sub> ±0.10	P <sub>2</sub> ±0.10	T ±0.05	E ±0.10	F ±0.10	D <sub>0</sub> ±0.05	D <sub>1</sub> Min.	W ±0.30	10P <sub>0</sub> ±0.20
1206	1.85	3.45	0.85	4.00	4.00	2.00	0.23	1.75	3.50	1.55	1.00	8.00	40.00

适用于 KMC3S050-15, KMC3S110-16, KMC3S150, KMC3S200

(单位:mm)

指标 尺寸	A <sub>0</sub> +0.1/-0	B <sub>0</sub> +0.1/-0	K <sub>0</sub> ±0.05	P <sub>0</sub> ±0.10	P <sub>1</sub> ±0.10	P <sub>2</sub> ±0.10	T ±0.05	E ±0.10	F ±0.10	D <sub>0</sub> ±0.05	D <sub>1</sub> Min.	W ±0.30	10P <sub>0</sub> ±0.20
1206	1.95	3.55	1.40	4.00	4.00	2.00	0.23	1.75	3.50	1.55	1.00	8.00	40.00

### ◆ KMC4S 系列: SMD 1210 型

适用于 KMC4S005, KMC4S010, KMC4S020, KMC4S035, KMC4S050, KMC4S075, KMC4S110,  
KMC4S150, and KMC4S175

(Unit: mm)

指标 尺寸	A <sub>0</sub> ±0.10	B <sub>0</sub> ±0.10	K <sub>0</sub> ±0.05	P <sub>0</sub> ±0.10	P <sub>1</sub> ±0.10	P <sub>2</sub> ±0.10	T ±0.05	E ±0.10	F ±0.10	D <sub>0</sub> ±0.05	D <sub>1</sub> Min.	W ±0.30	10P <sub>0</sub> ±0.20
1210	2.82	3.63	1.47	4.00	4.00	2.00	0.23	1.75	3.50	1.55	1.0(MIN)	8.00	40.00

### ◆ KMC5S 系列: SMD 1812 型

适用于 KMC5S010, KMC5S014, KMC5S020, KMC5S035, KMC5S050, KMC5S075, KMC5S110, KMC5S110-24,  
KMC5S125, KMC5S150, KMC5S160, KMC5S200

(单位:mm)

指标 尺寸	A <sub>0</sub> ±0.10	B <sub>0</sub> ±0.10	K <sub>0</sub> ±0.05	P <sub>0</sub> ±0.10	P <sub>1</sub> ±0.10	P <sub>2</sub> ±0.10	T ±0.03	E ±0.10	F ±0.10	D <sub>0</sub> ±0.05	D <sub>1</sub> Min.	W ±0.30	10P <sub>0</sub> ±0.20
1812	3.50	5.00	0.90	4.00	8.00	2.00	0.25	1.75	5.50	1.55	1.50	12.00	40.00

# PPTC-自复式保险丝：KMC 系列

## 表面贴装型



适用于 KMC5S050-60, KMC5S075-24, KMC5S075-33, KMC5S110-16, KMC5S110-33, KMC5S125-16, KMC5S150-12, KMC5S150-24, KMC5S200-16, KMC5S260, KMC5S260-16, KMC5S300 (单位:mm)

指标 尺寸	A <sub>0</sub>	B <sub>0</sub>	K <sub>0</sub>	P <sub>0</sub>	P <sub>1</sub>	P <sub>2</sub>	T	E	F	D <sub>0</sub>	D <sub>1</sub>	W	10P <sub>0</sub>
1812	±0.10	±0.10	±0.05	±0.10	±0.10	±0.10	±0.05	±0.10	±0.10	±0.05	Min	±0.30	±0.20
	3.56	4.94	1.70	4.00	8.00	2.00	0.25	1.75	5.50	1.55	1.50	12.00	40.00

### ◆ KMC6S 系列: SMD 2018 型

适用于 KMC6S030, KMC6S100, KMC6S200 (单位:mm)

指标 尺寸	A <sub>0</sub>	B <sub>0</sub>	K <sub>0</sub>	P <sub>0</sub>	P <sub>1</sub>	P <sub>2</sub>	T	E	F	D <sub>0</sub>	D <sub>1</sub>	W	10P <sub>0</sub>
2018	±0.10	±0.10	±0.05	±0.10	±0.10	±0.05	±0.10	±0.10	±0.05	±0.05	±0.1	±0.30	±0.20
	4.60	5.60	0.75	4.00	8.00	2.00	0.25	1.75	5.55	1.55	1.50	12.00	40.00

适用于 KMC6S050, KMC6S075, KMC6S100-33, KMC6S150, KMC6S150-33, KMC6S260-24, KMC6S300, KMC6S500 (单位:mm)

指标 尺寸	A <sub>0</sub>	B <sub>0</sub>	K <sub>0</sub>	P <sub>0</sub>	P <sub>1</sub>	P <sub>2</sub>	T	E	F	D <sub>0</sub>	D <sub>1</sub>	W	10P <sub>0</sub>
2018	±0.10	±0.10	±0.05	±0.10	±0.10	±0.05	±0.10	±0.10	±0.05	±0.05	±0.1	±0.30	±0.20
	4.60	5.60	1.36	4.00	8.00	2.00	0.25	1.75	5.50	1.55	1.50	12.00	40.00

### ● 数量

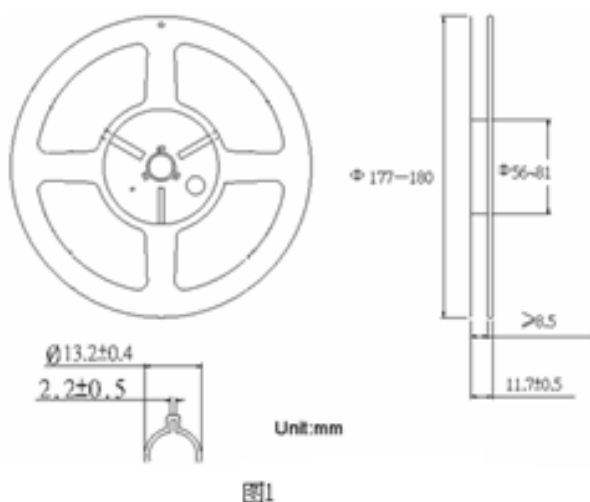

尺寸	型号	数量 (pcs/卷)
0603	KMC1S010, KMC1S020, KMC1S025	6,000
	KMC1S035	5,000
0805	所有型号	4,000
1206	适用于 KMC3S050-15, KMC3S110-16, KMC3S150, KMC3S200	2,500
	适用于 KMC3S005, KMC3S010, KMC3S012, KMC3S016, KMC3S020, KMC3S025, KMC3S035, KMC3S050, KMC3S075, KMC3S100, KMC3S110	5,000
1210	所有型号	3,000

# PPTC-自复式保险丝：KMC 系列

## 表面贴装型

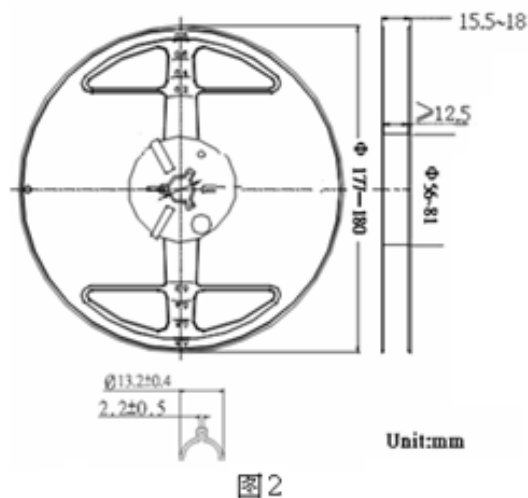

尺寸	型号	数量 (pcs/卷)
1812	适用于 KMC5S050-60, KMC5S075-24, KMC5S075-33, KMC5S110-16, KMC5S110-33, KMC5S125-16, KMC5S150-12, KMC5S150-24, KMC5S200-16, KMC5S260, KMC5S260-16, KMC5S300	1,000
	适用于 KMC5S010, KMC5S014, KMC5S020, KMC5S035, KMC5S050, KMC5S075, KMC5S110, KMC5S110-24, KMC5S125, KMC5S150, KMC5S160, KMC5S200	2,000
2018	适用于 KMC6S200,	2,000
	适用于 KMC6S030, KMC6S050, KMC6S075, KMC6S100, KMC6S100-33, KMC6S150, KMC6S150-33, KMC6S260-24, KMC6S300, KMC6S500	1,000

### ■ 仓库存储条件

#### ● 存储条件：

1. 存储温度： -10℃~+40℃
2. 相对湿度： ≤75%RH
3. 不要将本产品存放在有腐蚀性气体或阳光直接照射的环境中保管

#### ■ 存储期限： 1 年